

4. Generation Modularer Mehrbereichs Handtintenstrahldrucker



1+N Mehrfunktions-Integrierte Module

Unterstützt Alle Druckaufgaben



5-Zoll
HD Touchscreen

HD
1280 X 720



3000 MAh
Austauschbarer
Akku







2 Druckgrößen
Verfügbar

Max. 600 Mm

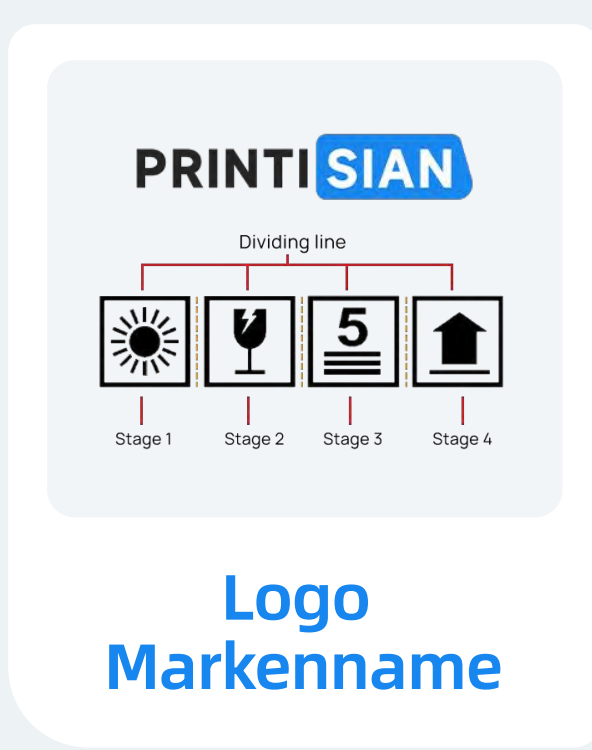
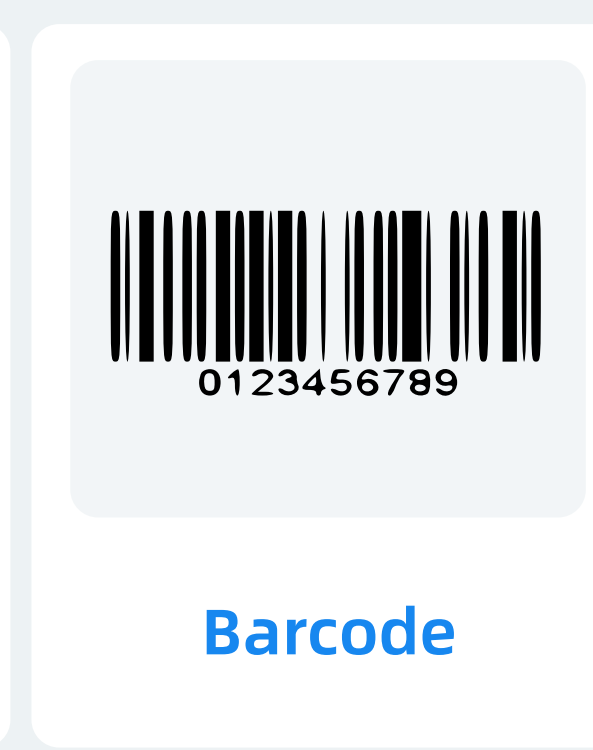
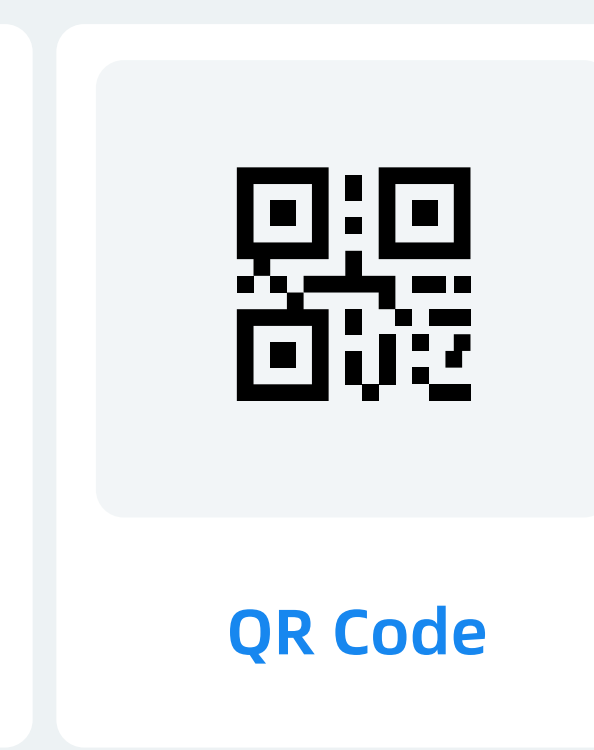
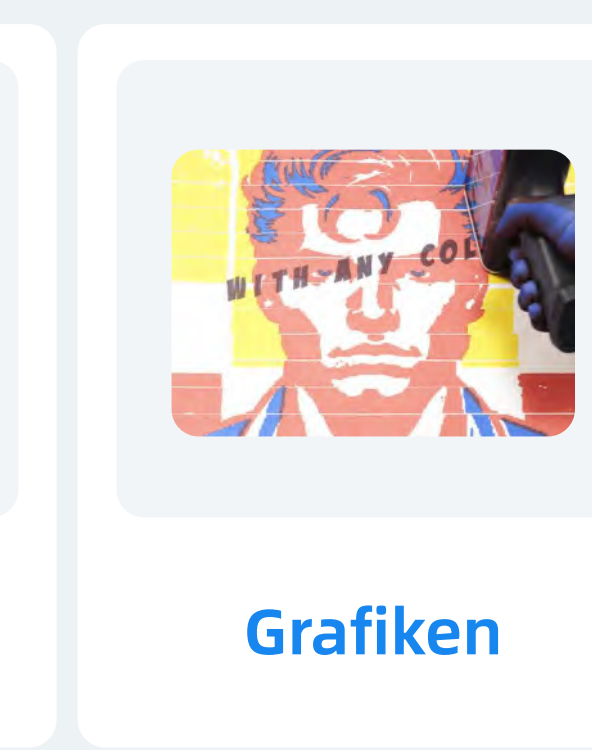

Intelligentes Kundendrucken

<p>MFD:09/09/2022 EXP:09/09/2023</p> <p>Produktionsdatum</p>	<p>MFD:09-09-2022 EXP:09-09-2023</p> <p>Bitmap Schriften</p>	<p>PRINTISIAN printisian printisian</p> <p>individuelle Schriften</p>	<p>TXT</p> <p>Text</p>	<p>A000-1 A000-2 A000-3</p> <p>Seriennummer</p>							
 <p>Logo Markenname</p>	 <p>Barcode</p>	 <p>QR Code</p>	 <p>Grafiken</p>	<table border="1"> <tr> <td>Item</td> <td>DELLOLED</td> <td rowspan="3"></td> </tr> <tr> <td>Batch No</td> <td>230721-B</td> </tr> <tr> <td>SN</td> <td>001-08958</td> </tr> </table> <p>Vorlagen Dateien</p>	Item	DELLOLED		Batch No	230721-B	SN	001-08958
Item	DELLOLED										
Batch No	230721-B										
SN	001-08958										

Druck Auf Beliebigen Materialien





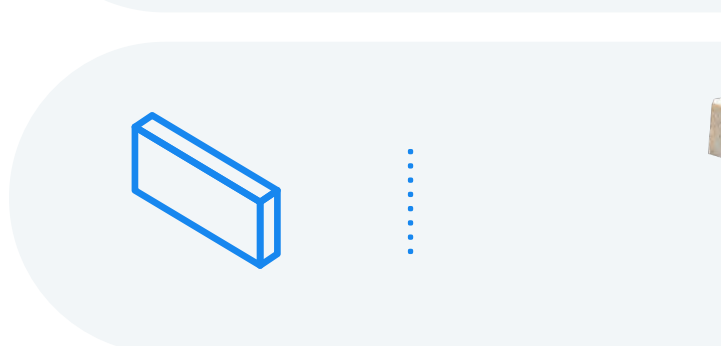

Druck auf jede Oberfläche

Glatt, rau, schmal...

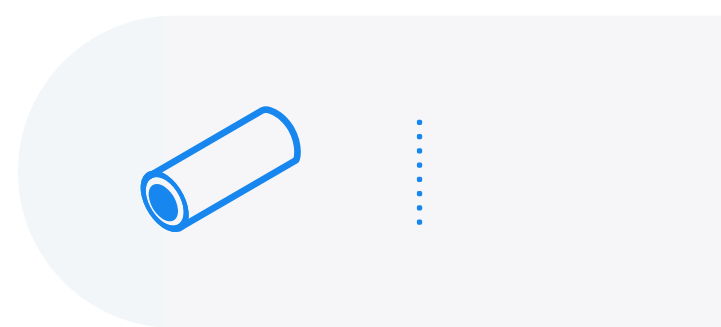

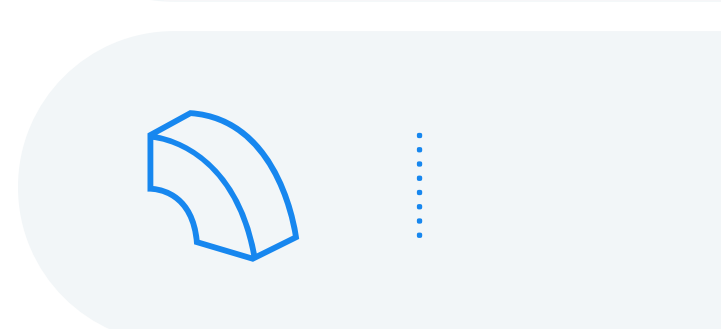

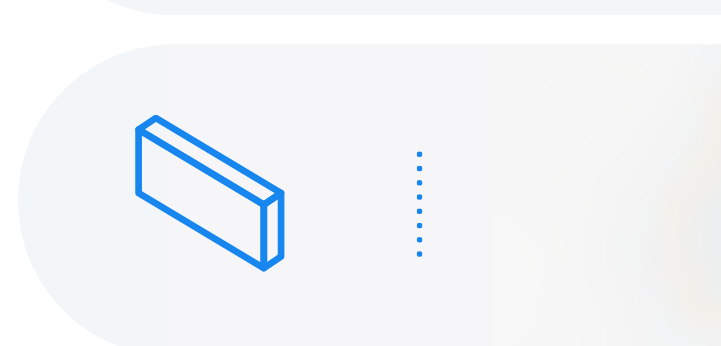







Druck auf jede Form

Rund, gebogene Oberfläche, dünne Kante...

Druck auf jedes Material

Papier, Glas, Pappe, Kunststoff, Metall, Holz, Beton, Kabel, Rad, Leder...

Flexibles Modulardesign

5 Adapter Frei Austauschbar - Für Unbegrenzte Möglichkeiten

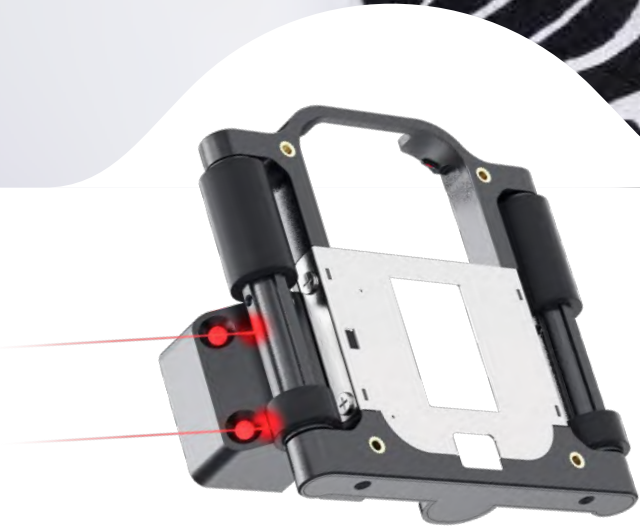

Laser-Ausrichtungsclip

Der Laserausrichter verbessert Positioniergenauigkeit, Effizienz und Konsistenz erheblich - für maximale Produktivität

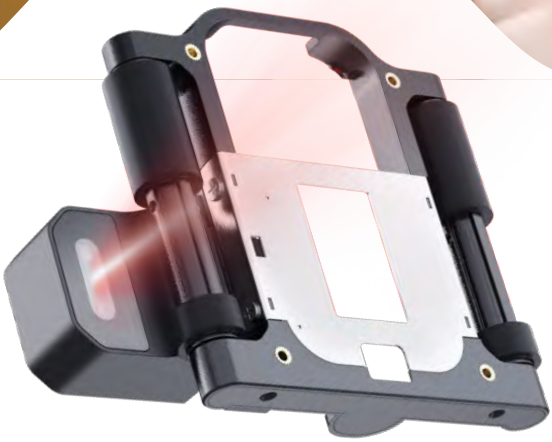

Scanner-Clip

Scannen zum Import von Barcodes und QR-Codes für den Direktdruck. Sofortige Code-Erkennung optimiert Abläufe von der Kassenabfrage bis zur Lagerverwaltung im Backend

Fließband-Clip

Automatischer Auslösedruck bei Fließbänderkennung. Spart Verkabelung und Inbetriebnahme - komfortabel und effizient



Rohrclip

Verstellbarer Doppelradabstand für stabilen Druck auf unterschiedlichen Rohrdurchmessern. Ermöglicht Rückverfolgbarkeit für alle Bau- und Holzverwendungsanwendungen



Kantenpositionsclip

Automatischer Auslösedruck bei Fließbänderkennung. Spart Verkabelung und Inbetriebnahme - komfortabel und effizient



Einstufige Druckmethode

Einfach Fertig In 3 Einfachen Schritten

Druckmethode 1: Druck Fertig In 3 Einfachen Schritten

Design



Tippen



Gleiten



Methode 2: Berührungsloser Druck

Integrierter Sensor ermöglicht Druck ohne Betätigung von Tasten



Anwendbare Branchen

Brandneue Erfahrung Für Alle Industrien

Verpackungsindustrie

Erstellen Sie Branchenetiketten zur Vereinfachung der Rückverfolgbarkeit und Verpackungsverwaltung

Industrielle Fertigung

Tragbarer Hand-Tintenstrahldrucker, uneingeschränkter Standorteinsatz. Erhöht die Effizienz der Materialverwaltung für schwer transportierbare Werkstoffe

Kreativstudio

Gestalten Sie exklusive DIY-Etiketten und erwecken Sie außergewöhnliche Kreativität zum Leben

Haushaltswarenindustrie

Flexibel und effizient, kompatibel mit Produkten verschiedener Kategorien

80m / Min

Schnell & Effizient Druckgeschwindigkeit

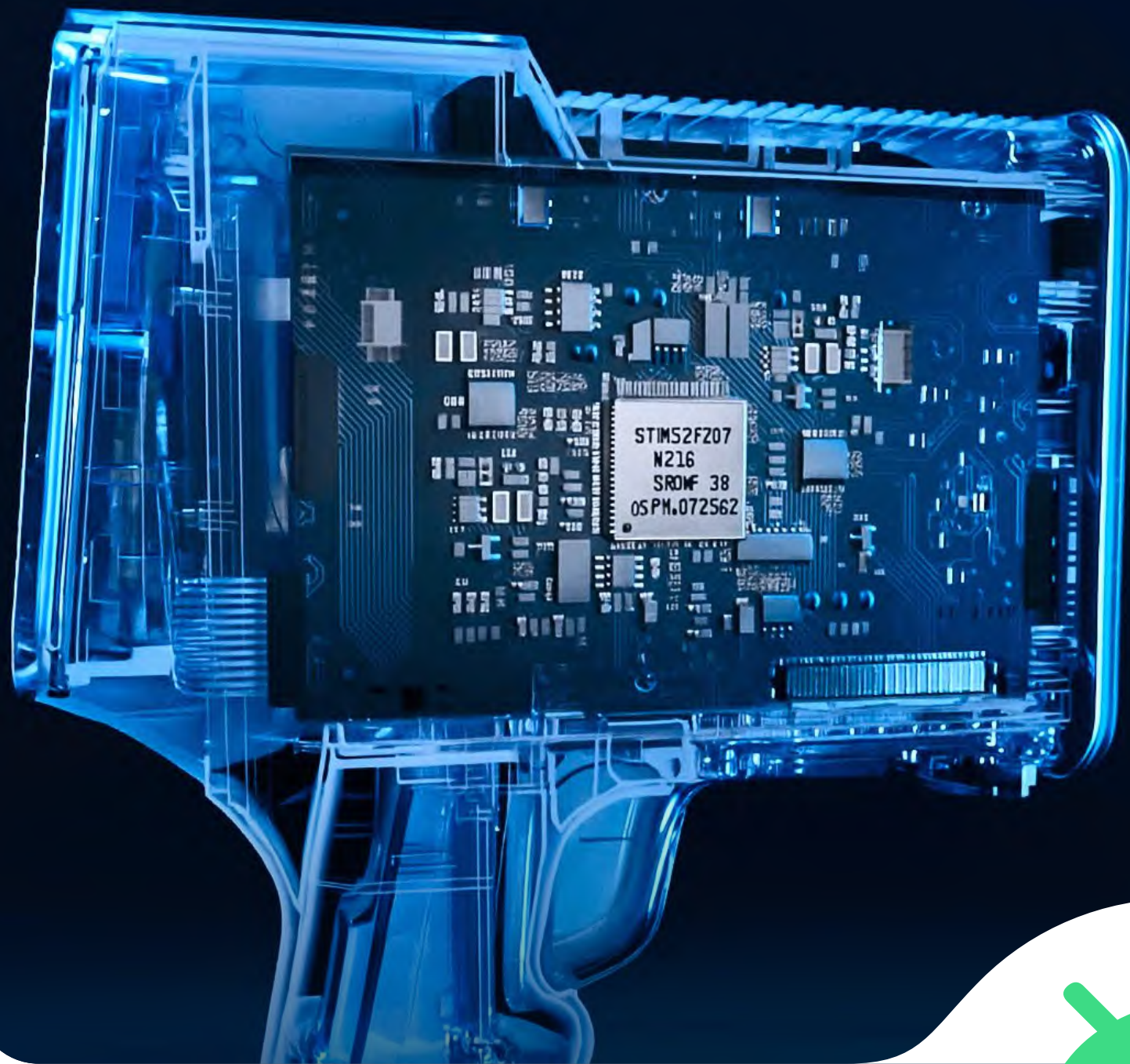

30%↑

Durchschnittliche
Reaktionsrate

47%↑

Druckgeschwindigkeit
für komplexe Aufgaben



1GB

RAM

8GB

ROM



PrintOS unterstützt durch Android

Mehrsprachige Unterstützung

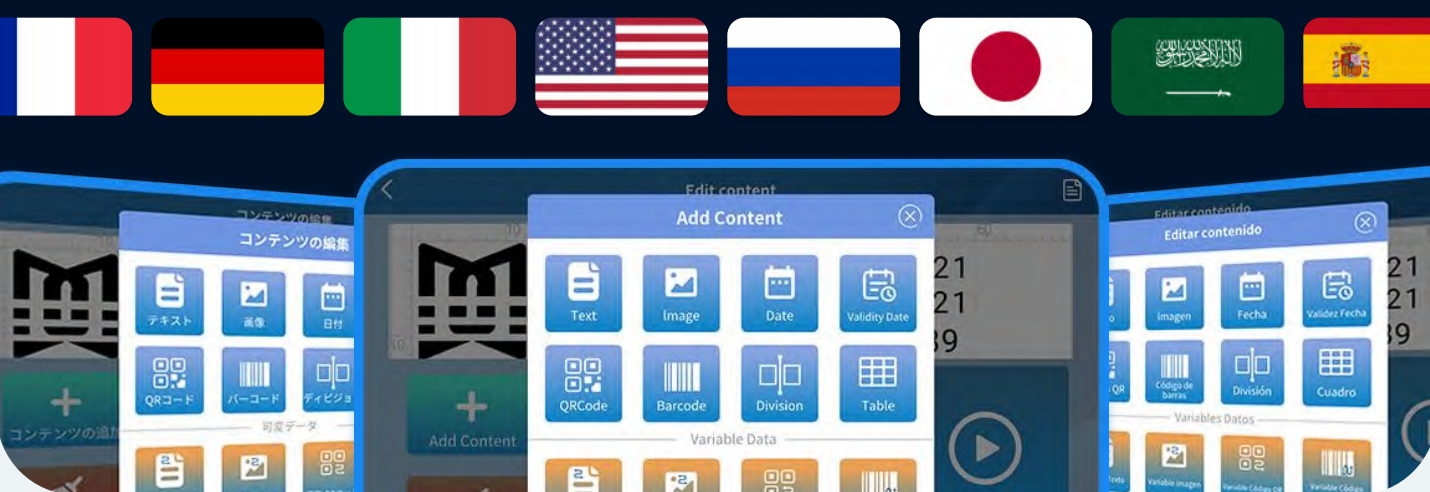

Unterstützung Beliebiger Tastatureingaben



Schrifteinstellungen



Integrierte
Mehrfachschriften



Import benutzerdefinierter
Schriften

Effiziente Großformatige Grafik- und Textdrucke

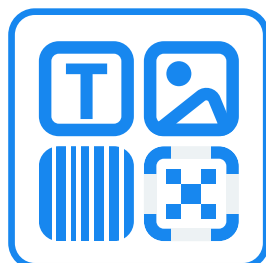

Gespeicherte Druckaufgaben



Informations- Bearbeitungsmodul



Tintenpatronen Schnellauswahl



Größenauswahl

Tintyp

Farbauswahl

Unsichtbare
Farbe

Größenauswahl

0.5" (12.7mm)

1" (25.4mm)

Tintyp

Lösungsmitteltyp

Wässriger Typ



42ml

Druckhöhe
0.5 Zoll
(12.7mm)



45ml

Druckhöhe
1 Zoll
(25.4mm)



Tintenpatronen-Druckeffekt



600 DPI
Scharfe klare
Ränder

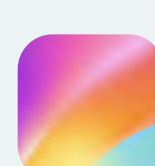

Ausgezeichnete
Details
Natürliche
Farbwiedergabe

Produktspezifikationen

Tragbarer Inkjet-Drucker - Parameter

Größe	5,7×2×8,85 Zoll (L×B×H 14,5×5,3×22,5 cm)
Gewicht	18oz (512g)
Display	5-Zoll IPS-LCD-Touchdisplay
Material	ABS-Kunststoff
USB	Type-C / USB-A
Druckverfahren	Tasten / Sensoren
Akku	3000 mAh 10 Stunden Dauerbetrieb
Ladegerät	5V/2A
Max. Einzelne Drucklänge	0,07-39,3 Zoll (2-1000 Mm)
Betriebsumgebung	Betriebstemperatur: 0°C bis 40°C (32°F bis 104°F) Luftfeuchtigkeit: 10% - 80%
Druckinhalt	Text, QR-Codes, Strichcodes, Datumsangaben, Grafiken Tabellen, Segmentierter Druck, Variabler Text, Variable Bilder, Variable QR-Codes, Variable Strichcodes
Sprache	

Tintenpatronenparameter

Farbe	Schwarz, Rot, Blau, Gelb, Lila
Gewicht	Patrone 0,5 Zoll: 3,9 Oz (113 G) Patrone 1 Zoll: 4,7 Oz (135 G)
Auflösung	Patrone 0,5 Zoll: 300-600 DPI Patrone 1 Zoll: 300 DPI
Einzeldruckhöhe	Patrone 0,5 Zoll: 0,07-0,5 Zoll (2-12,7 Mm) Patrone 1 Zoll: 0,07-1 Zoll (2-25,4 Mm)
Druckabstand	0,07-0,19 Zoll (2-5 Mm)
Druckkapazität Pro Patrone	1531Yards(1400 M) Bzw.5000Seiten(5 %Deckung)
Bedruckbare Materialien	Holz, Karton, Rohre, Plastiktüten, Aluminiumfolienbeutel Keramik, Glas, Metall, Stein, Baustoffe Und Weitere Materialien
Betriebsumgebung	Betriebstemperatur: 0°C Bis 40°C (32°F Bis 104°F) Luftfeuchtigkeit: 10% - 80%



Nettogewicht Aluminiumkoffer: **56,4 oz** (1,6Kg)

(Äußeres Material: Aluminiumlegierungsrahmen; Inneres Material: EVA-Schaum)

Aluminiumkoffer Zubehörbeschreibung



Laserklemme



Scannerklemme



Montageklemme



Rohrklemme



Kantpositionsplatte



Druckpositionsplatte



Datenkabel



USB-Speicherstick



Importierte schwarze
Tintenpatrone



Akku



Schutzhülle für
Druckkopf



Tintenstrahl drucker

Nachgarantie



**1-Jahres
Garantie**

Vollständige Abdeckung von Herstellungsfehlern



**Kunden
support**

Bitte senden Sie uns eine E-Mail - wir
unterstützen Sie jederzeit

info@printisian.com