

4 世代 ポータブル 型モジュール 式多機能 インク ジェットプ リンタ



統合モジュール搭載 マルチ ファンクション 1+N構成

全印刷動作対応



5 インチ
HD タッチス
クリーン

HD
1280 X 720



3000mAh
交換式バッテ
リー



印刷サイズ 2 機種より
選択可能

最大印刷長 600mm



インテリジェントカスタマイズ 可能な印刷システム

MFD:09/09/2022
EXP:09/09/2023

製造日

MFD:09-09-2022
EXP:09-09-2023

ドットフォント

PRINTISIAN
printisian
printisian

オリジナルフォント

TXT
≡

テキスト

A000-1
A000-2
A000-3

シリアル番号

PRINTISIAN

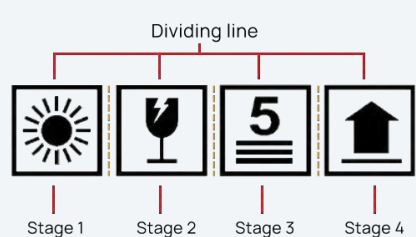

ロゴ & 商標



バーコード

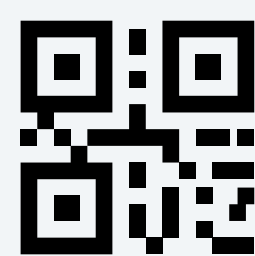

QRコード



表示または画像

Item	DELLOLED	
Batch No	230721-B	
SN	001-08958	

フォーム書類

各種物品印刷対応

あらゆる面に印刷対応

滑らか・粗い・狭い面など対応

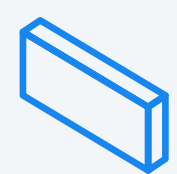

あらゆる形状に印刷対応

円形・曲面・細縁など対応

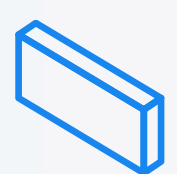
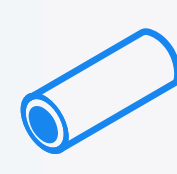

あらゆる材質に印刷対応

紙・ガラス・ダンボール・プラスチック・金属・木材・コンクリート・電線・タイヤ・タイル・レザーなど



フレキシブルモジュール設計

5種類のアダプターを自由に交換し、無限の可能性を実現

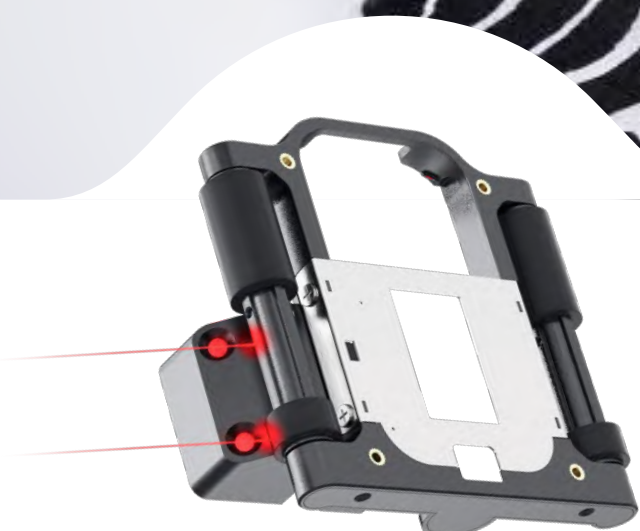

レーザー位置合わせクリップ

レーザー位置決めガイドにより、位置決め精度・作業効率・印字均一性を大幅に向上し、創造的な作業を最大限サポート

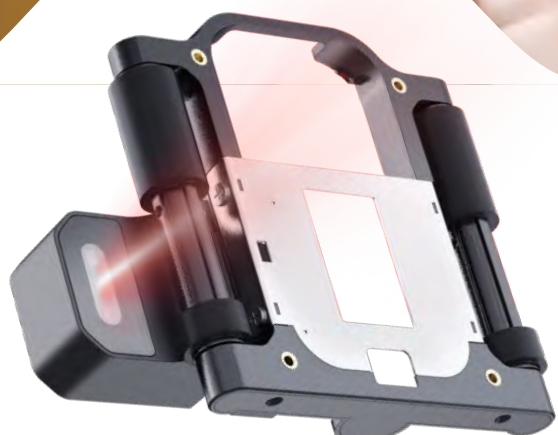

スキャナークリップ

バーコード・QRコードをスキャンして直接印字可能。コードを即時読み取り、レジでの商品スキャンからバックエンドでの在庫管理までスムーズに対応します

ライン搬送クリップ

生産ライン上でワーク検知後、自動的に印字をトリガー。配線・調整作業を削減し、簡単かつ高効率に稼働します



配管クリップ

双ローラー間隔調整可能。各種配管径に対応し安定印字を実現。建築・木工現場のトレーサビリティ管理に対応します



細縁ガイドクリップ

生産ライン上でワーク検知後、自動的に印字をトリガー。配線・調整作業を削減し、簡単かつ高効率に稼働します



ワンステップ印字方式

たった3ステップで簡単完了

方法1: たった3ステップで印字完了

デザイン



クリック



スライドして



方法2: ノンクリック自動印字

内蔵センサーにより、ボタンをクリックすることなく自動印字が可能です



対応業種一覧

各業界に革新的な新体験をお届けします

包装業界

業界標準ラベルを作成し、トレーサビリティ管理とパッケージ管理を実現します

工業生産

ハンドヘルドインクジェットプリンターは設置場所を選ばず使用可能。搬送困難な資材の資材管理利便性を大幅に向上させます

クリエイティブスタジオ

オリジナルラベルをDIYで作成し、類まれな創造力を形にします

日用品業界

柔軟かつ高効率で、多種多様な製品に対応します

80m / 分

高速スムーズ印字

タッチ操作が毎回スムーズに行えます

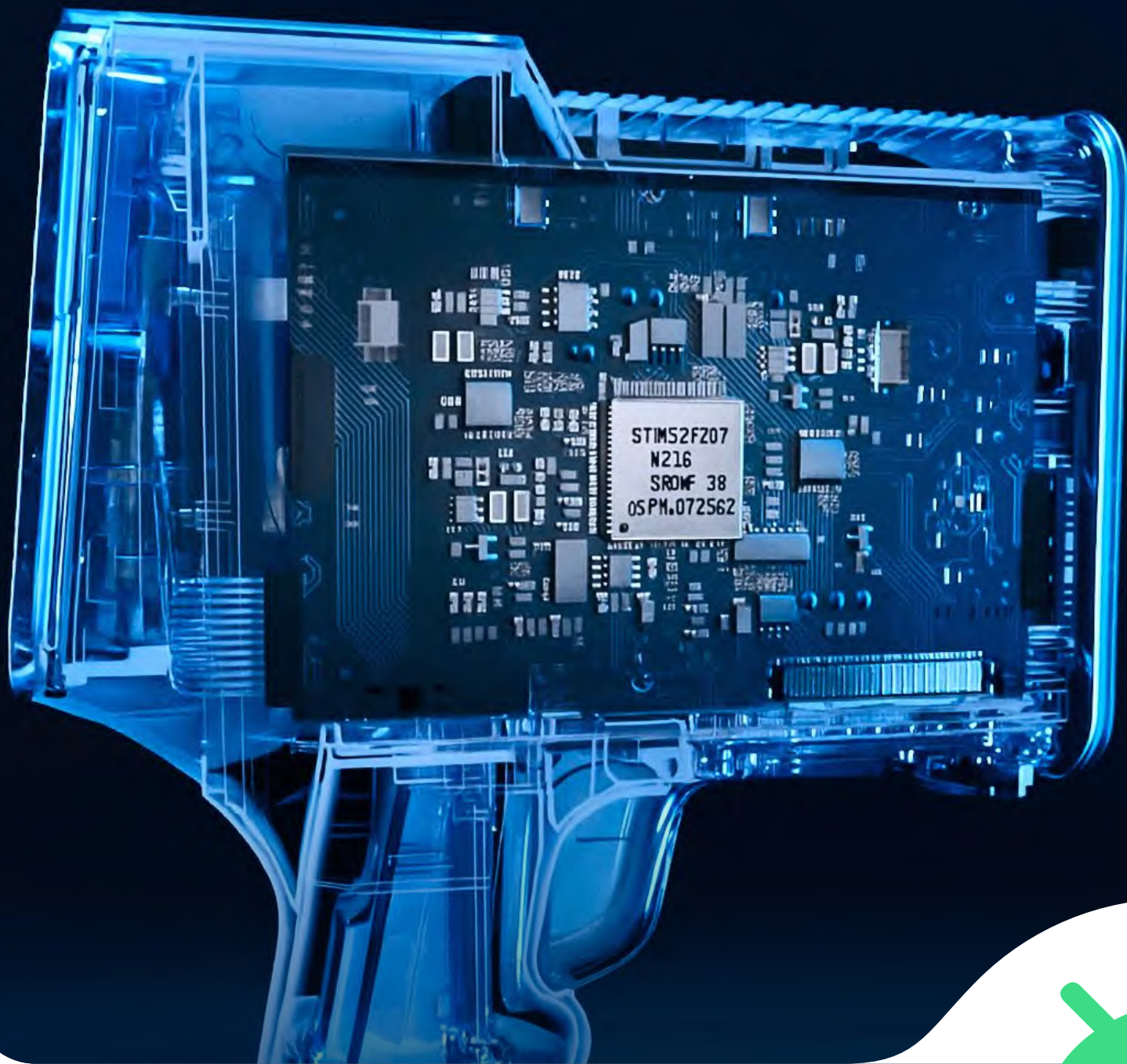

30% ↑
平均応答速度

47% ↑
複雑タスクの印字速度

1GB
RAM

8GB
ROM



Android 対応 PrintOS システム

各国言語に対応しています

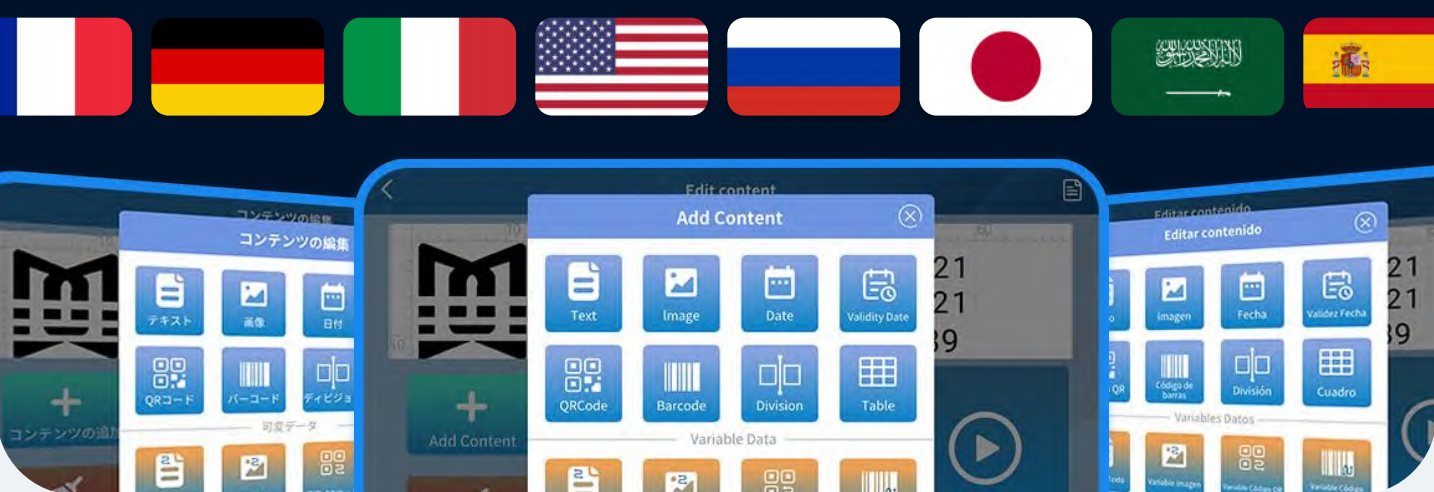

任意キーボード入力ソフトを導入可能



フォント設定



各種内蔵フォント



オリジナルフォントをインポート

高効率大規模 画像 テキスト印刷対応

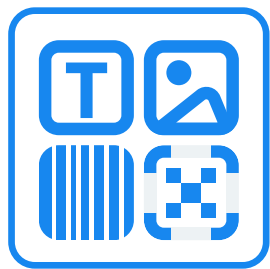

印刷タスク保 存機能



情報保持・編集 モジュール



インクカート リッジ迅速選定



サイズ選択

インク種類

色選択

不可視インク色

サイズ選択

0.5インチ (12.7mm)

1インチ (25.4mm)

インク種類

溶剤系インク

水性インク



42ml

印刷高さ
0.5 インチ
(12.7mm)



45ml

印刷高さ
1 インチ
(25.4mm)



インクカートリッジ印刷品質

600DPI
エッジ鮮明
シャープ

ディテールを鮮やかに再現、色彩の移り変わりが自然

製品仕様表

ハンディサイコードプリンタ仕様

サイズ	幅 5.7× 奥行 2× 高さ 8.85 インチ (14.5×5.3×22.5cm)
重量	512g (18 オンス)
ディスプレイ	5 インチ IPS LCD タッチディスプレイ
素材	ABS 樹脂
USB	Type-C / USB-A ポート
印刷方式	ボタン / センサー
バッテリー	バッテリー: 3000mAh 連続使用時間: 10 時間
充電器	5V/2A
1 回印刷最大長さ	2 ~ 1000mm (0.07 ~ 39.3 インチ)
動作環境	温度: 0 ~ 40°C 湿度: 10 ~ 80%
印刷内容	テキスト・QR コード・バーコード・日付・図形・表・分割・可変テキスト・可変画像・可変 QR コード・可変バーコード

対応言語



インクカートリッジ仕様

色	黒・赤・青・黄・紫
重量	半インチカートリッジ: 3.9 オンス (113g) 1 インチカートリッジ: 4.7 オンス (135g)
解像度	半インチカートリッジ: 300 ~ 600DPI 1 インチカートリッジ: 300DPI
1 回印刷高さ	半インチカートリッジ印刷高さ: 2 ~ 12.7mm (0.07 ~ 0.5 インチ) 1 インチカートリッジ印刷高さ: 2 ~ 25.4mm (0.07 ~ 1 インチ)
印刷距離	2 ~ 5mm (0.07 ~ 0.19 インチ)
カートリッジ 1 個あたり印刷枚数	カートリッジ寿命: 1400m (1531 ヤード) または印刷率 5% 時: 5000 ページ
印刷対応素材	木材・ダンボール・配管・ビニール袋・アルミ袋・セラミック・ガラス・金属・石材・建築資材など
動作環境	温度: 0 ~ 40°C 湿度: 10 ~ 80%



アルミケース正味重量：56,4 オンス (1,6Kg)

(外装：アルミ合金フレーム内装素材：EVA 発泡綿)

アルミケースセット付属品紹介



レーザークリップ



スキャンクリップ



ライン搬送用クリップ



配管クリップ



細幅位置決めプレート



印刷用位置決めプレート



データケーブル



USB メモリー



輸入ブラックインクカートリッジ



バッテリー



ノズル保護カバー



ハンディインクジェットプリンター

アフターサービス保証



1 年間保証

製造上の不具合を完全保証



カスタマーサポート

メールにてご連絡ください。いつでも対応いたします

info@printisian.com